



POMPE HORIZONTALE 750 L/MIN

380V 5.5KW EN INOX

CODE 818198

- + Robuste
- + Fiable
- + Pour utilisation intensive

TABLEAU TECHNIQUE

HMT max :	30 mètres	Tension :	380 V
Débit max :	750 L/min	Puissance :	5,50 Kw
Longueur :	580 mm	Largeur :	345 mm
Hauteur :	305 mm	Poids :	69 kg

EN SAVOIR D'AVANTAGE

Description technique :

Pompe spécifique pour le pompage d'alimentation liquide.

- Robuste : entièrement en acier inoxydable
- Fiable : conçue pour une utilisation intensive dans les systèmes non volatils à fonctionnement continu 24h/24

Informations complémentaires :

Construction :

- Corps de pompe en fonte d'acier inoxydable à haute épaisseur
- Roue ouverte en fonte d'acier inoxydable de forte épaisseur
- Arbre de sortie du moteur électrique en acier inoxydable résistant à l'usure

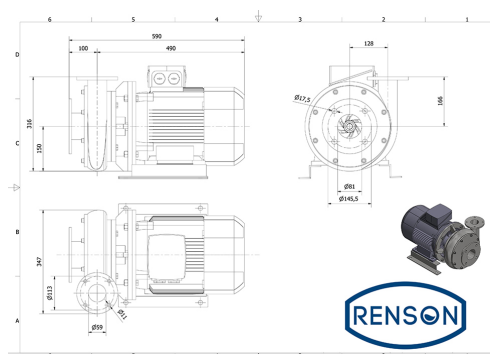
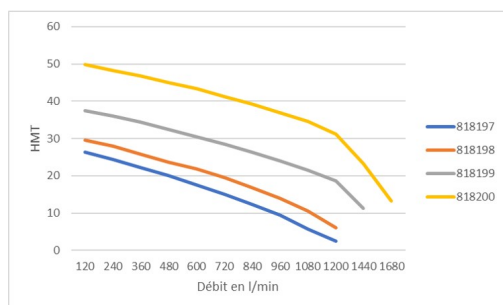

CODE 818201

CODE 818202



BRIDE D'ENTREE EN INOX

POUR POMPES 818197 A 818200

BRIDE DE SORTIE EN INOX

POUR POMPES 818197 A 818200